

WL Panda for LightSYS



Model: RW432KPP

Installation and User Guide









For more information about RISCO Group's branches, distributors and full product line, please visit riscogroup.com

























Fonctions utilisateur



Fonction des touches

Les listes suivantes détaillent les fonctions utilisateur sur le clavier sans fil bidirectionnel Panda pour LightSYS.

Touche	Opération
	<p>En fonctionnement normal : utilisé pour Armer (mode complet).</p> <p>Dans le menu Fonctions utilisateur : utilisé pour modifier les données.</p>
	<p>En fonctionnement normal : utilisé pour Armer Partiellement.</p> <p>Dans le menu Fonctions utilisateur : utilisé pour modifier les données.</p>
	<p>Utilisé pour désarmer le système après la saisie du code utilisateur ;</p> <p> permet aussi de valider les commandes et de confirmer les données à enregistrer.</p>
	<p>Utilisé pour faire défiler une liste vers le haut ou déplacer le curseur vers la gauche ; ⓘ indique l'état du système.</p>
	<p>Utilisé pour faire défiler une liste vers le bas ou déplacer le curseur vers la droite.</p>
	<p>En fonctionnement normal : utilisé pour accéder au menu de Fonctions Utilisateur.</p> <p>Dans le menu Fonctions utilisateur : utilisé pour revenir à l'étape précédente dans le menu.</p>

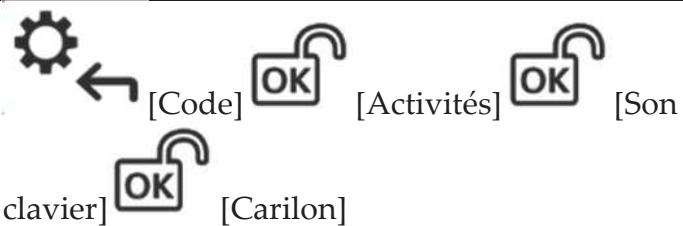

Fonctions utilisateur communes

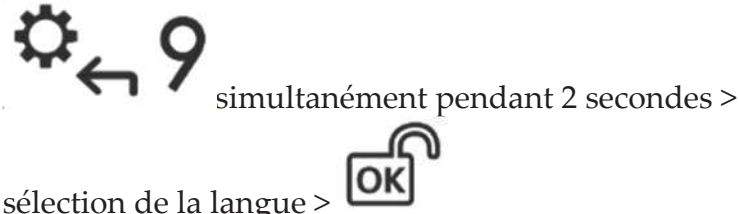
Fonction	Opération
Armement complet	Code > 
Armement partiel	Code > 
Désarmement et arrêt du son d'une alarme	Code > 
Armement complet partition 1/2/3/4	Code >  > 1 2 3 4 > 
Armement partiel partition 1/2/3/4	Code >  > 1 2 3 4 > 
Désarmement par partition	Code >  > 1 2 3 4 > 
Désarmement sous contrainte	Code contrainte > 
Exclusion de zone rapide	Code >  [N° zone]
Activation de sortie	 ← [Code]  [Activités]  [Contrôle Sorties]  [Choix sortie programmable]
Définition Suivez-moi	 ← [Code]  [Suivez-moi]  [Définir]
Affichage des défauts	 ← [Code]  [Voir]  [Défaut]
Affichage du journal des événements	 ← [Code]  [Journal d'événements] 

Fonction	Opération
Activation/désactivation carillon clavier	
Modification du code utilisateur	
Modification de la langue du clavier	

Touches d'urgence

Les procédures suivantes permettent d'envoyer des notifications d'urgence au centre de télésurveillance.

Touche	Opération
4 + 6	Appuyez simultanément sur ces deux touches pendant au moins deux secondes pour activer une alarme incendie.
7 + 9	Appuyez simultanément sur ces deux touches pendant au moins deux secondes pour activer une alarme d'urgence.
 + 	Appuyez simultanément sur ces deux touches pendant au moins deux secondes pour activer une alarme panique.

Touches de fonction

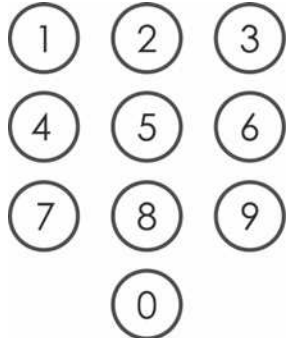
Touche	Opération
	Les touches numériques permettent de saisir des codes numériques (armement, désarmement ou activation de fonctions spécifiques).



Configuration du clavier







Remarque : vous devez définir individuellement les paramètres suivants pour chaque clavier connecté au système.

- Pour configurer le clavier lorsqu'il est en veille, procédez comme suit :

- Appuyez sur la touche  pendant deux secondes jusqu'à ce que le menu de Configuration du clavier s'affiche.

- Sélectionnez l'icône correspondante à l'aide des touches    :

	Luminosité
	Contraste
	Volume du buzzer du clavier

- Appuyez sur .
- Appuyez sur les touches    pour régler les niveaux.
- Appuyez sur la touche  pour enregistrer les valeurs définies.
- Appuyez sur la touche   pour quitter la configuration du clavier.

Utilisation des tags de proximité

Présentez le tag de proximité au clavier (après avoir désactivé le mode veille sur ce dernier), comme le montrent les illustrations suivantes :

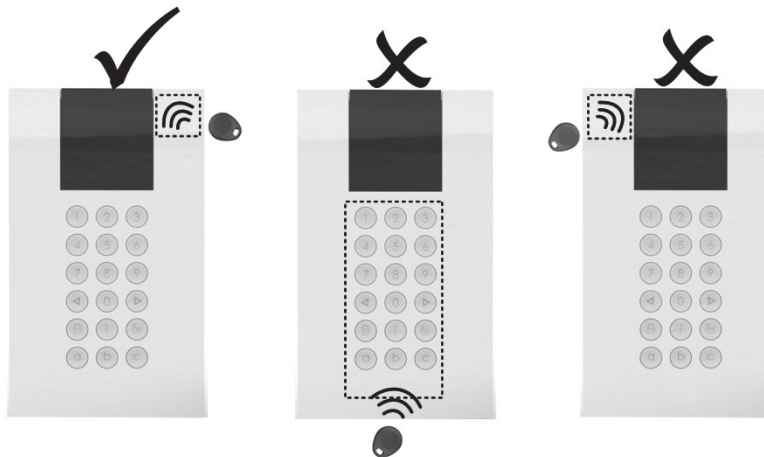

Figure 8

Mode veille

Pour prolonger l'autonomie des piles, le clavier est doté d'un mode veille. Par défaut, l'afficheur et les voyants du clavier s'éteignent 10 secondes après avoir appuyé sur la dernière touche.

Remplacement des piles

1. Retirez la vis qui fixe le support de fixation au clavier (voir Figure 1).
2. Faites glisser le clavier, puis retirez-le du support de fixation.
3. Retirez le couvercle du compartiment à piles.
4. Déconnectez le câble de batterie du connecteur de batterie.
5. Remplacez les piles en respectant les polarités (voir Figure 9).

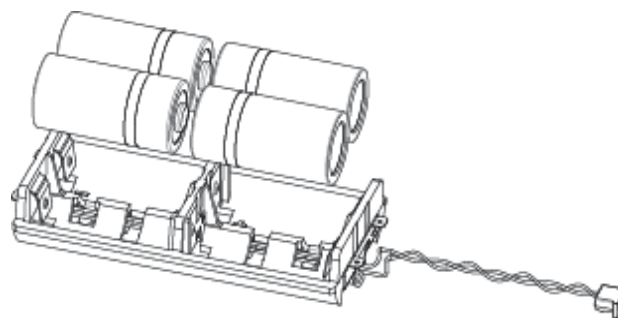

Figure 9

6. Reconnectez le câble de batterie au connecteur de batterie.
7. Fermez le couvercle du compartiment à piles, remplacez le clavier sur le support mural et fixez-le avec la vis.

ATTENTION : risque d'explosion si la pile est remplacée par un type de pile incorrect. La mise au rebut des piles usagées doit respecter les réglementations locales en vigueur.